

# CSAKOL

40 JAAR SAMEN BOUWEN AAN NEDERLAND

40 JAAR





# KWALITEIT VOOR BOUWERS QMIX

CSAKOL



# SAKOL VIERT VEERTIG JAAR SUCCESVOL SAMENWERKEN!



Inderdaad, we bouwen al veertig jaar samen aan Nederland vanuit de bouwtoelevering. Wat begon als **SA**menwerkende **KOL**ega's zit nog altijd in het DNA van **SAKOL**; samenwerken!

U heeft de eenmalige jubileumuitgave in handen waarin we graag willen laten zien wat ons drijft en wat onze visie is op de toekomst in de bouwgroothandel.

Ons land kent een rijke geschiedenis van coöperaties waarin de krachten op allerlei manieren worden gebundeld. De doelstelling bij oprichting, 'zo dicht mogelijk bij de bron inkopen', staat nog fier overeind. En de latere uitbreiding hierop, om minimaal 80% van het assortiment daadwerkelijk collectief in te kopen is vandaag realiteit.

De specifieke eisen om als lid deel te kunnen nemen binnen de coöperatie van Sakol waarborgen de kwaliteit van de samenwerking. Bovendien geeft het garantie voor voldoende volume per lid. Het ondernemerschap stroomt door de aderen bij zowel de leden en hun vestigingen, als in de centrale organisatie. Minimale collectieve kosten tegenover maximale ondersteuning voor de aangesloten bouwleveranciers maakt Sakol uniek in de branche. En de langjarige relaties met toeleveranciers, die de uitgave van deze unieke jubileumglossy verrijken met hun bijdragen, zijn kenmerkend en veelzeggend over de samenwerking.

Boven alles staat de vraag van de klant centraal. De honderden jaren ervaring die de leden opgeteld delen en de diepgaande kennis van de bouw binnen de familiebedrijven spreekt hierin boekdelen. De waardering van onze klanten in de bouw en aannemerij zien we bevestigd in een dubbele groei in omzet t.o.v. van de markt (bron GFK), die al jaren achtereen voortduurt.

Dit zien we ook terug in de waardering van de unieke private labels van Sakol. De complete en kwalitatief hoogwaardige multiplexlijn, die u op de achterzijde van deze jubileumuitgave vindt, zijn niet meer weg te denken binnen bouwend Nederland. Voeg daar het overdonderende succes van het QMix-assortiment aan toe, en je weet dat het hele assortiment van bouwmaterialen bij ons in goede handen is.

We nemen u ook mee in de verhalen van de individuele bedrijven die zich aan u presenteren. Als lokale helden binnen hun markt en regio delen ze hun visie op de marktontwikkelingen en de toekomst voor de lokale bouwgroothandel. De verbindende tijdlijn geeft een mooi overzicht van de ontwikkelingen binnen Sakol door de jaren heen.

Veel leesplezier!

Hans Morsink  
Voorzitter Sakol CV

Wilfred Fijnvandraat  
Directeur Sakol BV

Lid sinds 1979

# WITZAND



## WAT MAAKT ONS BIJZONDER?

Kwaliteitsmaterialen voor de professional

Sterk in prefab hout constructies en betoncascos

Beste houtleverancier van Nederland

Professionele showroom met keukens en badkamers

ISO 14001 gecertificeerd

Eigen bewerkingscentrum

  
**WITZAND**  
BOUWMATERIALEN

ALMELO - EIBERGEN - ENSCHEDE  
LICHTENVOORDE - RUURLO - VRIEZENVEEN  
(0546) 559 559 - [www.witzand.nl](http://www.witzand.nl)

**BESTE HOUT  
LEVERANCIER  
VAN NEDERLAND  
- 2018 / 2019 -**

1979

Oprichting en lidmaatschap Witzand

1979

Sakol kantoor > Houthandel Koker, Utrecht



**125**  
1894 - 2019  
**JAAR**

# Al 125 jaar de vertrouwde totaalleverancier van hout- en bouwmaterialen

Met vestigingen in Almelo, Eibergen, Enschede, Lichtenvoorde, Ruurlo en Vriezenveen hebben we een sterke positie in Oost- Nederland.

Witzand Bouwmaterialen levert hout- en plaatmaterialen, bouwmaterialen, ijzerwaren, keukens, tegels en sanitair, prefab kappen, HSB elementen en betoncasco's.

Met een zeer moderne bewerkingsafdeling zijn we specialist in het toeleveren van hout en plaat aan de houtindustrie.

125 medewerkers staan dagelijks klaar voor bouwend Oost en Midden Nederland.

Met 6 vestigingen waarvan 2 met showroom, bedient Witzand bouwmaterialen bv vandaag de dag zowel de doe-het-zelf als de professionele markt en blijft het bedrijf jaarlijks investeren in duurzame producten en innovatieve logistiek.

## **Al 125 jaar houtspecialist**

In 1894 start J. Witzand in het centrum van Almelo de houthandel J. Witzand en Zoon. In 1970 gaat dit bedrijf verder als Witzand Hout bv. Onder leiding van de 4e generatie, de heer J.H. Witzand sr, als een van de grondleggers van Sakol, maakt Witzand Hout bv een grote groei door en profileert zich als een toonaangevende houthandel in Twente. De kroon op een succesvolle samenwerking maakt Witzand Bouwmaterialen bv zoals we vandaag kennen; breed georiënteerd, specialistisch, betrouwbaar en vriendelijk. Trots op het verleden met een sterke focus op de toekomst!

## **Duurzaamheid**

Witzand Bouwmaterialen heeft duurzaamheid hoog in het vaandel staan. we hebben dit vastgelegd middels een ISO 14001 certificaat. Ons hoofdkantoor in Almelo is onlangs compleet vernieuwd en heeft het prestigieuze BREEAM certificaat.

## **Beste houtleverancier**

In 2012, 2013 en 2014 was Witzand Bouwmaterialen bv al de beste naaldhoutleverancier van Nederland. Vanaf dit jaar komt de onderscheiding 'Beste houtleverancier van Nederland 2019' ook nog eens op naam van Witzand te staan. Een mooie bekroning voor het leveren en verwerken van duurzaam hout.

*TROTS OP HET  
VERLEDEN MET  
EEN STERKE  
FOCUS OP DE  
TOEKOMST!*





# IsoBouw, dé specialist voor innovatieve isolatiesystemen voor dak en gevel

## **SlimFix® Reno<sup>Twin</sup>**

Vrijdragende dakelementen voor het na-isoleren op bestaande dakelementen.

- Verwerkbaar zonder opvullen van de onderconstructie.
- Vrijdragende montage mogelijk met een speciale schroef.
- Langszijde met messing/groef, aaneengesloten isolatieschil.
- Een waterdichte, dampopen dakconstructie.
- Goed beloopbaar.



## **SlimFix® Solar**

Dakelementen voor indak PV-systemen.

- Geschikt voor alle gangbare zonnepaneelsystemen.
- Perfecte ventilatie en koeling van het zonnepaneel = hoog rendement.
- Snel en voordelig een waterdicht dak.
- Gegarandeerde ventilatie van de onderconstructie = langere levensduur.
- Handhaving van een dampopen dakconstructie.



## **SlimFort®**

Eenvoudig toepasbaar gevelisolatiesysteem.

- Geen koudebruggen door doorlopende isolatielaag.
- De laagste systeemprijs.
- Geschikt voor alle gevelsystemen.
- Eenvoudig verwerkbaar.
- Langere levensduur van de voorzetgevel door optimale ventilatie.



**IsoBouw**

Innovatie in isolatie



weekamp  
deuren



Weekamp Deuren:  
partner van

SAKOL

**Samen sterk  
in deuren**

Bezoek de showroom van één  
van de Sakol vestigingen

Lid sinds 1995

# GOEDKOOOP

*U grijpt bij ons zelden mis*

## Jarenlange ervaring met oog voor kwaliteit

Al ruim 80 jaar zijn wij als familiebedrijf toeleverancier in hout- en bouwmaterialen voor de renovatie in en rond Amsterdam. Daarom heeft u te maken met de specialist als toeleverancier voor de renovatie. Wij hebben een uitgebalanceerd voorraadprogramma dat naadloos aansluit bij uw behoefte. Daar kunt u van profiteren!



**Vestiging Amsterdam**  
Molenkade 45  
1115 AC Duivendrecht  
T 020 - 698 22 21  
E verkoop@ggoedkoop.nl

**Vestiging Almere**  
Rondebeltweg 18  
1329 BA Almere  
T 036 - 535 42 80  
E verkoop@ggoedkoop.nl

**Vestiging Sassenheim**  
Wasbeekerlaan 22a  
2171 AE Sassenheim  
T 0252 - 219 018  
E verkoop@ggoedkoop.nl

**Vestiging Delft**  
Rotterdamseweg 382c  
2629 HG Delft  
T 015 - 261 61 26  
E verkoop@ggoedkoop.nl

[www.ggoedkoop.nl](http://www.ggoedkoop.nl)



1995

Lidmaatschap Goedkoop



## Uw wens is ons doel

Als renovatiespecialist hebben wij voor ieder probleem een oplossing paraat. Wij begrijpen als geen ander dat het vooruit plannen bij renovatie moeilijker is dan bij nieuwbouw. U ervaart bij ons juist daarom een grote flexibiliteit in levertijden en levering 'Just in time'

*Gewoon Goed!*



**GOEDKOOP**  
bouwmaterialen

## Gewoon Goed

U wordt door onze jarenlange ervaring meer dan deskundig begeleid. Graag denken wij met u mee (juist) in de voorbereiding. Tevens verzorgen wij de coördinatie van activiteiten die u gerust aan ons kunt overdragen. Door die support dragen wij bij aan de tijdige realisatie van uw projecten. Onze medewerkers staan dagelijks voor u klaar, een ieder deskundig op zijn eigen werkgebied. U zult ervaren dat Goedkoop Bouwmaterialen 'Gewoon Goed' is. Ervaar het bij uw volgend project.

## Onze producten

In de loop van ons bestaan hebben onze klanten het assortiment bepaald. Uw behoefte en vraag is vertaald in ons productaanbod. U grijpt bij ons zelden mis. Naast goed naar u te luisteren zijn wij ook dagelijks op zoek naar producten die voor de renovatie zeer geschikt zijn.

## Levering binnen 24 uur

Voorraadproducten leveren binnen 24 uur is niet uniek. Wel uniek is het leveren van 15 duizend producten direct uit voorraad binnen 24 uur. Ons assortiment is volledig afgestemd op de renovatie. Met ons gespecialiseerd transport kunnen wij op smalle grachten en kleine straatjes lossen. Uw bestelling kan ook op hoogte tot wel 30 meter worden geleverd.



# Van leverancier naar partner!

Morgo Folietechniek BV is inmiddels een aantal jaren trotse leverancier van de jubilerende SAKOL groep.

Een groep hout/bouwmateriale bedrijven die op zeer professionele wijze de markt en hun klanten willen bedienen.

Wij zijn gestart met het leveren van hoofdzakelijk waterkerende, damp-open folies, UV bestendige folies voor wand en dak, en tapes t.b.v. het luchtdichtbouwen. Gaandeweg onze samenwerking komen daar steeds meer producten bij die er voor zorgen dat wij samen met SAKOL een compleet programma bieden voor de bouwbedrijven, prefab houtbouwers en timmerfabrieken.

In de huidige bouwwereld vraagt de opdrachtgever om kennis, toegevoegde waarde, kwaliteit en de borging daarvan. Met al deze zaken houden de leden van SAKOL en Morgo Folietechniek BV zich nadrukkelijk bezig. Kennis wordt getraind door terugkerende kennissessies op de vestiging waarin de personeelsleden van de bedrijven bijgepraat worden over de actuele ontwikkeling en specifieke producteigenschappen. Toegevoegde waarde creëren we door al in het ontwerpstadium aan tafel te zitten en mee te praten over de juiste productkeuze. De kwaliteit borgen we doordat Morgo Folietechniek BV zijn producten certificeert volgens de Europese regelgeving.

Kortom SAKOL en Morgo Folietechniek BV zijn klaar voor nu en voor de toekomst! Op productniveau willen we graag een aantal specifieke zaken benoemen. Met de MorgoVent wand- en dak folies voert SAKOL een kwalitatief zeer uitgebreid programma voor gesloten gevels en daken. Tussen de lagen spinvlies (PP) werken wij met een zeer kwalitatieve high breathable film, die ervoor zorgt dat deze producten voor jaren een garantie biedt op het functioneren.

Het Morgo Fassade folie programma is uniek in de Nederlandse markt. Deze folies gebruiken we wanneer de gevelbekleding "open" van structuur is. Naast waterkerend en damp-open zijn deze Fassade folies UV stabiel. Het unieke zit hem in de brandklasse volgens de EN 13501-1 B-s1,d0, oftewel vlam dovend, draagt niet bij aan voortplanting van vuur. Met de loodvervanger MorgoFlex levert SAKOL "DE" loodvervanger voor de toekomst. Zeer stabiel, duurzaam, UV bestendig, makkelijk verwerkbaar en zelfklevend op basis van EPDM.

Eindigend met het programma Airseal tapes als grote productgroep tbv de luchtdichting van gebouwen. Overzichtelijk programma met gegarandeerde kleefkwaliteit voor de lange termijn.

Wij kijken er naar uit nog vele mooie jaren samen te werken met de SAKOL groep, waarbij u als klant centraal staat!

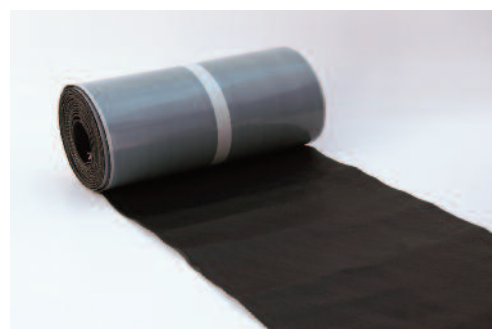
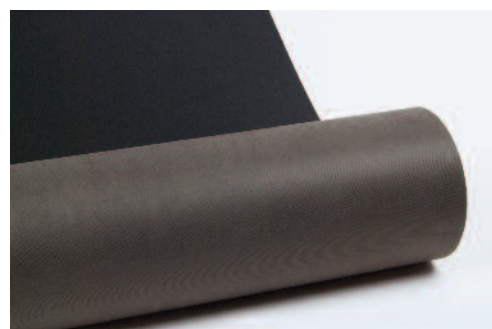
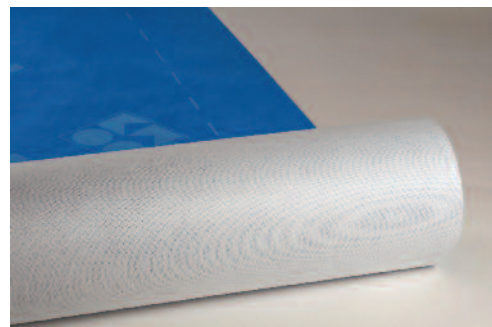

**Morgo Folietechniek B.V.**

Bettinkhorst 35  
7207 BP Zutphen  
T +31 (0)575 - 728 675  
[www.morgofolietechniek.com](http://www.morgofolietechniek.com)

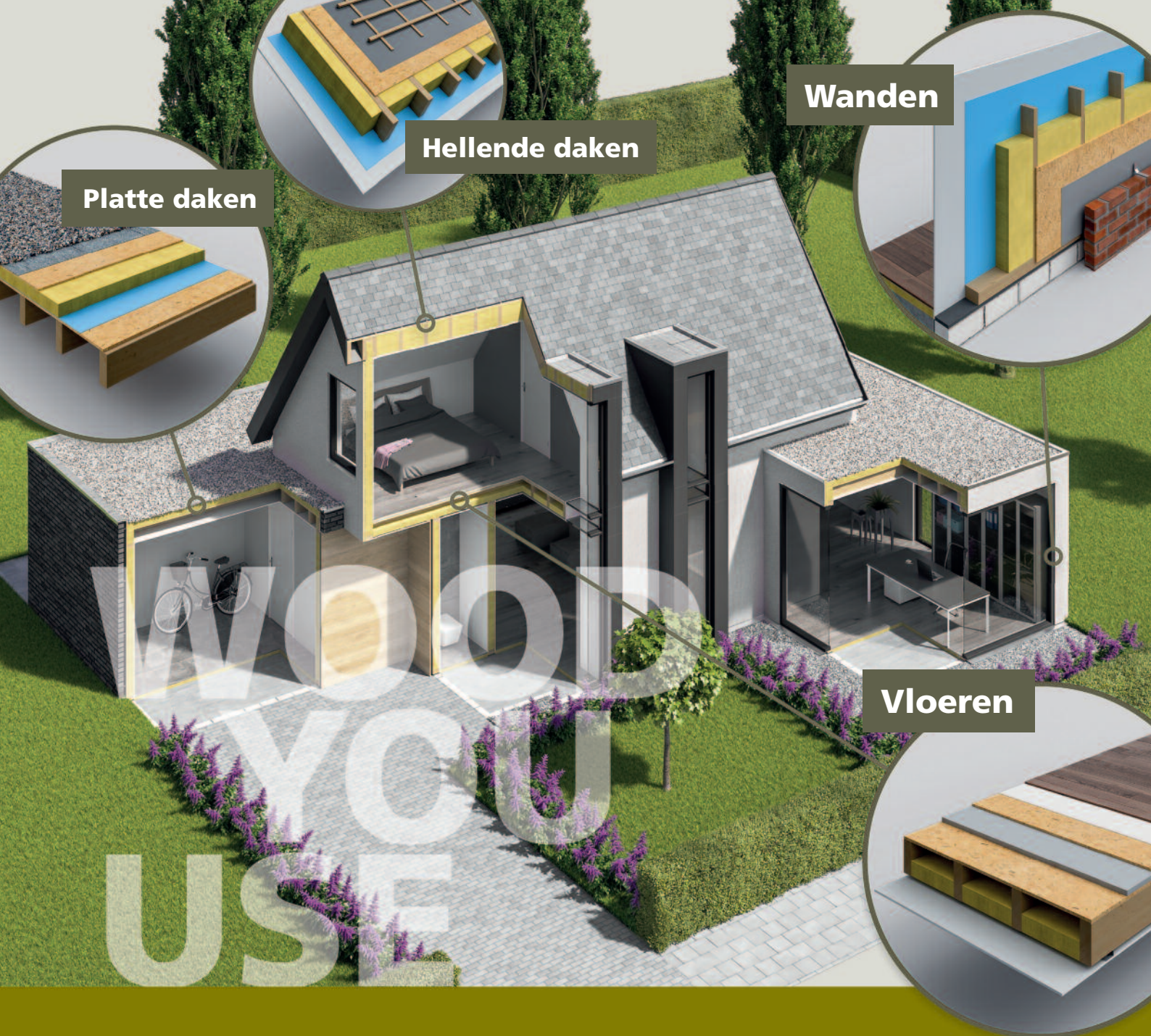

Platte daken

Hellende daken

Wanden

Vloeren

## SterlingOSB-Zero voor je volgende bouw- of renovatieklus!

Met SterlingOSB-Zero kies je voor platen afkomstig van duurzame houtbronnen. Het gebruikte hout is afkomstig van verantwoord beheerde bossen, waardoor een groot deel van het assortiment het FSC®- en PEFC™-keurmerk mag dragen. SterlingOSB-Zero wordt bovendien geproduceerd zonder toevoeging van formaldehyde.

SterlingOSB-Zero-platen hebben geen zwakke plekken en knoesten. SterlingOSB-Zero heeft daardoor een consistente

hoge sterkte en stijfheid en ze laat zich gemakkelijk verwerken. Het gamma SterlingOSB-Zero platen is ruim, met tal van maten en diktes.

SterlingOSB-Zero platen zijn te verkrijgen met tand en groef aan twee of aan vier zijden. Ze zijn makkelijk te plaatsen met een nauwe aansluiting aan de vier zijden.

U vindt onze documentatie, waaronder onze nieuwe brochure 'Adviezen bij montage', op: [www.norbord.eu](http://www.norbord.eu)

Eikelaarstraat 33, 3600 Genk (België)  
T. +32 (0)89 50 03 00

[www.norbord.eu](http://www.norbord.eu)

 **Norbord**<sup>®</sup>  
Make it better

Lid sinds 2000

# VAN HOUWELINGEN

‘iBouw; een nieuwe bouwstandaard’

Van Houwelingen begeeft zich de laatste jaren ook op de markt van prefab oplossingen. Als dealer van **iBouw** kunnen wij de nieuwste bouwtechnieken bij onze klanten introduceren. Van een complete woning, tot deeloplossingen, zoals een uitbouw of dakopbouw. Oplossingen die ook nog eens voldoen aan de hoogste isolatie eisen. Hiermee is **iBouw** in alle fasen van het bouwproces (fundament, vloer, gevel en dak) op dit moment dé innovatieve bouwoplossing. Duurzaamheid, eenvoud, prijs en kwaliteit komen samen in een optimaal eindproduct. De bouwtechniek baseert zich op koudgewalste profielen met tegelijk constructieve en afbouw technische eigenschappen. Hierbij wordt voor elk project een uniek frame op gespecialiseerde 3D-software ontwikkeld.

**iBouw** frames zijn 100% maatvast; er ontstaat geen afval bij verwerking. Daardoor is er geen materiaalverlies en zijn de frames voor 99% recyclebaar.

Meer weten over iBouw? Ga dan naar [www.ibouw.nl](http://www.ibouw.nl)

**Van Houwelingen Hout**  
hout en bouwmaterialen



2000

Fusie Bosch en Duin Groep

# Interview

Ton van Houwelingen ■ Directeur

## Van Houwelingen, al 90 jaar een gevestigd begrip!

Al in 1926 van de vorige eeuw werden in Zeist de eerste zaadjes geplant voor het prachtige familiebedrijf dat Van Houweling Hout vandaag is, zo vertelt Ton van Houwelingen. Het ondernemerschap stroomt door de aderen van zijn familie. Opa Van Houwelingen stond aan de bron van dat ondernemerschap en uit de volgende generatie sloten de vader van Ton, met zijn broers en zus aan. Het bedrijf had toen nog geen uniforme identiteit als bouwmaterialenleverancier maar kenmerkte zich door verschillende onderdelen, zoals een doe-het-zelf zaak, keukenzaak en een houthandel. Iedereen werkte vanuit zijn eigen expertise, interesse en kracht.

*'Samenwerken binnen Sakol geeft ons een sterke concurrentiepositie en toegang tot een breed en innovatief assortiment'*

### **Nieuwe generatie, nieuw elan**

Rond 1982 ontstond de houthandel met de contouren zoals we het bedrijf vandaag de dag kennen. En begin jaren negentig kwam Ton van Houwelingen zelf aan het roer en bouwde verder aan de professionalisering van het bedrijf. Zo verenigde hij zich met enkele andere ondernemers eerst in 'Bosch en Duin'; een inkooporganisatie die de zelfstandig ondernemers meer slagkracht gaf door betere inkoopvoorwaarden.

Het was een belangrijke stap om te blijven concurreren met grote landelijke ketens. Rond het jaar 2000 fuseerde 'Bosch en Duin' met Sakol en gingen de bouwleveranciers onder de inkoopparaplus van Sakol verder. In 1994 en 2009 werden respectievelijk de vestigingen in Naarden en Soest binnen de groeiende organisatie verwelkomd. Nu, in 2018, werken er zo'n 40 medewerkers in vaste dienst op de verschillende vestigingen, waarbij de logistiek centraal vanuit Zeist wordt aangestuurd.

### **Partnership met Sakol**

De vereniging van onze inkoopactiviteit in Sakol is op veel vlakken van belang. Het houdt de zelfstandig bouwleverancier concurrerend in een markt waarin, o.a. door globalisering en de vraag uit opkomende markten, de marges voortdurend onder spanning staan. Maar de samenwerking in Sakol heeft ook een breder assortiment naar de winkelvloer gebracht en daarmee veel innovatie. Door binnen een gespecialiseerde club als Sakol de inkoop te regelen is het netwerk van producenten en toeleveranciers veel groter dan je als zelfstandig bedrijf kan onderhouden. Ons partnership met Sakol is daarom een van de pijlers van succes, aldus Ton van Houwelingen.

### **Meebewegen in een snel veranderende (bouw) wereld**

Dat is naar onze mening de sleutel tot succes in de toekomst. Als moderne ondernemer kan je niet stil blijven staan. Want veranderingen volgen elkaar in snel tempo op. Nieuwe (digitale) technieken, materialen en verwerkingsmethoden brengen in het bouwproces innovaties die we vijftientig jaar geleden niet voor mogelijk hadden gehouden. Bij de vraag, hoe we willen leven, wonen en werken staat de duurzaamheidsagenda nu veel hoger op de lijst. Het is niet langer de vraag of, en wanneer je daarop inspeelt, maar vooral hoe.

Naast het flexibele ondernemerschap, waarbij veel energie in vernieuwing wordt gestoken, is er bij Van Houwelingen ook aandacht voor de interne bedrijfsprocessen. Zoals de korte lijnen van en naar het personeel, de autonome bedrijfsstructuur binnen de vestigingen die vrijheid, eigen verantwoordelijkheid en veel ruimte voor persoonlijke ontwikkeling biedt. De managers van de diverse afdelingen worden sterk betrokken bij de besluitvorming, inzichten en strategieën, waardoor zij op natuurlijke wijze het 'Van Houwelingen' gevoel doorgeven aan de rest van de organisatie. Dat is essentieel voor blijvend succes want onze medewerkers zijn uiteindelijk de belangrijkste schakel in onze keten.

A close-up photograph of a black roof tile, showing its interlocking design and the "HOLLANDER-V" branding embossed on its top edge.

**NIEUW**

## DE NIEUWE HOLLANDER-V

*Winnaar op techniek*

*In een sport als de Formule 1 draait het om details. Zelfs de kleinste innovatie kan het verschil maken tussen winnen en verliezen. De Nieuwe Hollander is al jaren een bijzonder populair dakpanmodel. En toch kon het beter. Samen met onze klanten hebben wij de dakpan op essentiële details verbeterd. De licht klassieke, Hollandse uitstraling is gebleven, maar onderhuids is er stevig gesleuteld. De Nieuwe Hollander-V is een innovatieve variabele dakpan en een echte winnaar. De absolute nummer 1.*

# Van bergzolder naar energiezuinige woonzolder



## **NIEUW!**

### **Amarillo woonzolder isolatiesysteem**

Wil je van jouw bergzolder een comfortabele slaapkamer, studeerkamer of hobbykamer maken? Dat kan met Isover Amarillo. Dit complete isolatiesysteem kenmerkt zich door een strakke, witte en stootvaste afwerking. Met minimale overlast tijdens het aanbrengen! De geïsoleerde zolder levert je bovendien een flinke energiebesparing op. De investering verdien je dus binnen een paar jaar weer terug via een lagere energierekening.

Meer weten? Kijk snel op [isover.nl/amarillo-opzolder](https://isover.nl/amarillo-opzolder).



- Douchebakken
- Afdichtingsplamuur en afdichtingsband
- Bouwpanelen
- Badkuipbekledingen
- Lijmen
- Bevestigingssets en pluggen
- Wapeningsweefsel
- Installatiebekledingen
- Nissen en zitbanken
- ...



Meer informatie zie [www.luxelements.com](http://www.luxelements.com).  
 Gegevensbladen, montagehandleidingen, keuringsrapporten en bijkomende brochures onder "Downloads", video's onder "Praktijk" en op YouTube.

■ Adviseurs voor Nederland: Ruud Jacobs | GSM: + 31 (0) 6 – 51 47 27 71 | Mail: [r.jacobs@luxelements.com](mailto:r.jacobs@luxelements.com)  
 Pascal Purnot | GSM: + 31 (0) 6 – 11 84 45 43 | Mail: [p.purnot@luxelements.com](mailto:p.purnot@luxelements.com)



## DÉ KRACHT VAN DE NATUUR

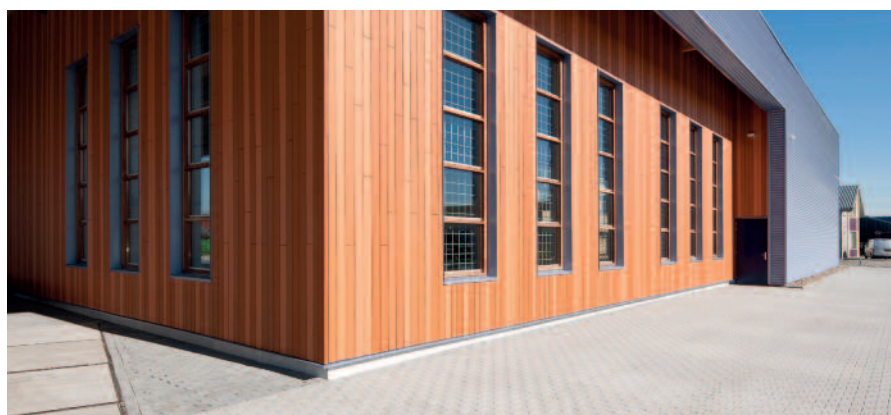

ModiWood is een product met ongekende mogelijkheden en zeer veel toepassingen, bijvoorbeeld gevelbekleding (ver- en nieuwbouw en renovatie), erfafscheiding, terrassen en vlonders. ModiWood is in meer dan 40 modelvormen standaard vanuit voorraad verkrijgbaar. Het gehele assortiment is PEFC™ gecertificeerd. Op aanvraag zijn andere uitvoeringen, houtsoorten of kleuren mogelijk.



**ModiWood**  
 gemodificeerd hout

### ModiWood & eigenschappen

- Gemodificeerd hout
- Vele modellen en uitvoeringen
- Gecoat, geolied en ongecoat
- In elke kleur mogelijk
- Krachtige en natuurlijke uitstraling
- Duurzaamheidsklasse I/II
- Milieuvriendelijk verduurzaamd
- Onderhoudsvriendelijk
- 10 jaar garantie
- PEFC gecertificeerd hout
- KOMO productcertificaat (nr. 32964)
- Brandklasse B op aanvraag



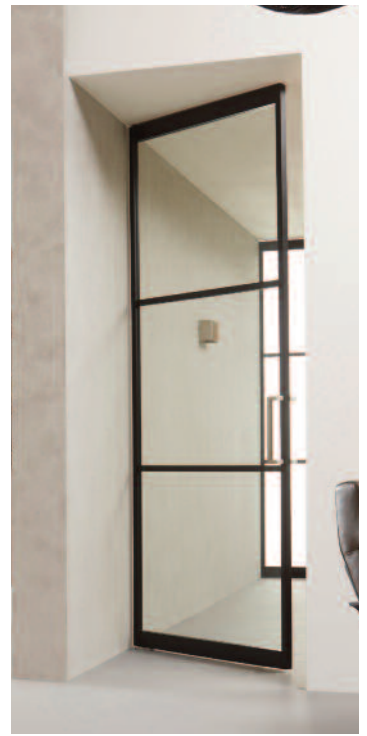



# DEUREN



# ACCESSOIRES

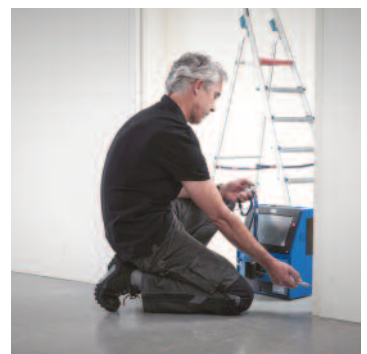

# SERVICES



Lid sinds 2001

# CARPENTIERMOOREN

## Alles voor elkaar, alles voor de bouw

Betrouwbaarheid en kwaliteit, dat is waar CarpentierMooren Bouwplein van oudsher voor staat. Met beide voeten op de grond en een berg enthousiasme, zetten wij ons al sinds 1921 voor onze klanten in. Destijds werd het eerste handelsbedrijf in hout opgericht; Houthandel de Carpentier in Aalsmeer. Later werd er vanuit deze locatie ook gestart met de verkoop van keukens. Dat bleek tot de dag van vandaag een goede zet.

Vanuit Roelofarendsveen zag Houthandel Mooren ook een grote toekomst weggelegd voor de handel in hout- en plaatmaterialen. Een overtuiging die, zo bleek jaren later, goed aansloot bij de filosofie van Carpentier. Een innige samenwerking leidde in 2009 tot een fusie tussen de twee familiebedrijven: CarpentierMooren Bouwplein was een feit. In 2010 werd het bedrijf verder uitgebreid door de overname van Gorter's Houthandel in Wormerveer.

CarpentierMooren Bouwplein heeft zich ontwikkeld tot een belangrijke speler in de Randstad met een sterke voorraadpositie. Wij leveren een uitgebreid assortiment hout, plaat- en bouw materiaal en aanverwante producten. Maar onze klant profiteert ook van de synergie tussen de verschillende bedrijfsonderdelen; Probin IJzervaren, Carpentier Keukens & Wonen en Carpentier Professional voor tuinhout en gevelproducten. Vanuit vestigingen in Aalsmeer, Roelofarendsveen en Wormerveer zijn wij een strategisch partner voor veel klanten in de Randstad.

Met ons brede productaanbod zijn wij voor het gehele project een volwaardig partner. Betaalbare kwaliteit in elk segment is daarbij het uitgangspunt. Vanwege onze veelzijdigheid mogen wij zowel de aannemer en zzp-er als de hovenier en industrie tot onze klanten rekenen.

De warmte van een familiebedrijf is nog altijd bij ons terug te vinden. Persoonlijke aandacht is onze kracht. Wij vinden het waardevol om ons te verdiepen in de wensen en uitdagingen van onze klanten. Zo zetten wij ons vakmanschap en dienstenpakket in om tot de beste oplossing te komen. Want samen krijgen we alles voor elkaar.

### **CarpentierMooren Bouwplein**

Oosteinderweg 91, 1432 AG Aalsmeer.  
Tel: 0297 380610

Veenderveld 114, 2371 TX Roelofarendsveen.  
Tel: 071 3312888

Industrieweg 9a, 1521 NA Wormerveer.  
Tel: 075 6281760

[www.carpentiermooren.nl](http://www.carpentiermooren.nl)



**CARPENTIER  
MOOREN**

BOUWPLEIN



# ECHTE AANDACHT, ECHTE SERVICE

*'Samen krijgen wij alles voor elkaar'*

*Het tijdig leveren van de juiste materialen is de basis. Maar de ambitie van CarpentierMooren Bouwplein gaat verder. Wij streven ernaar om een sparringpartner voor onze klanten te zijn. Daarom ondersteunen wij met oplossingen en maatwerk, want geen klus is gelijk.*

### **Geen bouwplaats onbereikbaar**

De plaatsen waar wordt gebouwd, worden steeds uitdagender. Wanneer er bijvoorbeeld materiaal op grote hoogte geleverd moet worden. Of een omvangrijk project op een slecht bereikbare locatie. Hoe komen de materialen dan op de bouwplaats? CarpentierMooren Bouwplein biedt in dat geval speciaal transport. Maatwerk is voor ons vanzelfsprekend. Onze logistieke planners denken mee, maken een plan van aanpak en zorgen voor een just-in-time delivery.

### **Zorgeloos projectwerk**

Als blijkt dat er bij een bouwproject meer opleverpunten zijn dan verwacht, is dat even slikken. Het betekent meer tijd én meer kosten. Onze projectbegeleiders zijn ervoor opgeleid om dit te voorkomen. Ze zijn van het begin tot het einde betrokken en nemen daarbij alle zorg uit handen. Tijdens de bouw sturen ze bij waar nodig. Alles om een project zo vlekkeloos mogelijk te laten verlopen.

### **Professionele begeleiding**

Als de ruwbouw klaar is, begint voor de opdrachtgever het allerleukste: de afbouw en de inrichting. Ook daarbij kan CarpentierMooren Bouwplein ondersteunen, in de vorm van kopersbegeleiding en interieuradvies op maat. In onze showroom is een verrassend breed aanbod op het gebied van keukens, wonen, vloeren en deuren te vinden. Wij kunnen helpen om binnen de af-

spraken van een project keuzes te maken over de materialen voor de afbouw. Ook zijn wij een ervaren partner in projectkeukens.

### **Vakmanschap voor hout en plaat**

Wie echt goed werk wil leveren, kan niet zonder vakmanschap. CarpentierMooren Bouwplein heeft dit in huis. In onze houtzagerij voeren wij alle denkbare bewerkingen aan hout en plaatmaterialen uit. De nieuwste machines gecombineerd met jarenlang vakmanschap staan garant voor kwaliteit en nauwkeurigheid.

### **De materiaalkeuze is reuze**

Geef een project de uitstraling die het verdient. Om de mooiste materialen te selecteren hebben wij in onze Architectenshowroom zo'n 1200 sorteringen gevelstenen en vele modellen dakpannen verzameld. Met experts die klaar staan met het juiste advies. Interessant voor iedereen die betrokken is bij de materiaalkeuze in het bouw- of verbouwproces.

### **Montage krachtpatsers**

Mankracht en expertise voor montage van gevelbekleding of andere materialen nodig? CarpentierMooren Bouwplein neemt desgewenst het complete bouwdeel van een project uit handen. Samen met onze partners zorgen wij dat de door ons geleverde materialen ook vakkundig gemonteerd worden. Vanaf de beginfase denken wij mee, zodat wij slimme oplossingen mogelijk maken.

Behoeftte aan een andere service? Ook dan helpt CarpentierMooren Bouwplein verder. Wij maken het dagelijks werk van onze klanten graag een stukje gemakkelijker.



**BRANDVERTRAGEND  
VUREN TRIPLEX  
SPRUCE FIRERESIST  
EUROKLASSE B**

Metsä Wood Spruce FireResist is een vuren constructieplaat waarmee een Euroklasse behaald wordt van B- s1,d0. De triplexplaat combineert de hoogwaardige constructieve eigenschappen van het Finse vuren met een sterke mate van brandvertragendheid. De plaat vind zijn toepassing in interieurbouw (vliegvelden, winkels, restaurants), decor- en standbouw, renovatie en compartimentering.

[metsawood.nl](http://metsawood.nl)



Nauw aansluitend & egaal oppervlak



Beperkt onderling  
hoogteverschil

Eenvoudige installatie dankzij  
symmetrisch profiel

○  
Qualirack TG

## Structurele versterkingsplaat voor scheidings- en voorzetwanden

De Qualirack TG bouwplaat P4 is geoptimaliseerd voor gebruik als versterkingsplaat in droge afbouw. Een nauwkeurig tand en groef profiel en fijne houtspaanders verzekeren een eenvoudige installatie en hoge stabiliteit ter hoogte van de naad.

Qualirack wordt duurzaam vervaardigd:



Lokale houtimport en  
milieuvriendelijk  
transport

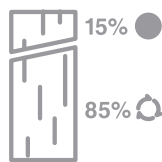

100% circulair hout dankzij  
een gespecialiseerd  
productieproces



Niet-recupereerbaar hout  
levert elektriciteit op dankzij  
eigen biomassa-centrales



Innovatieve houtoplossingen voor bouw & interieur.  
Daar werken we aan, samen met u.

T 033 28 59 200  
[www.unilinpanels.com](http://www.unilinpanels.com)

**Vraag uw gratis staal aan  
via [www.unilinpanels.com](http://www.unilinpanels.com)**



# PREMIUM PRIMED PLYWOOD by THEBAULT

- **TEBOPRIME** Okoume Multiplex
- **TEBOPPLUS PRIME** Populieren Multiplex

Optioneel : Eco-keurmerken, PEFC en FSC. Conform EUTR-legaliteitsverklaring.  
Onze hout-grondstoffen worden betrokken uit duurzaam beheerde bossen.

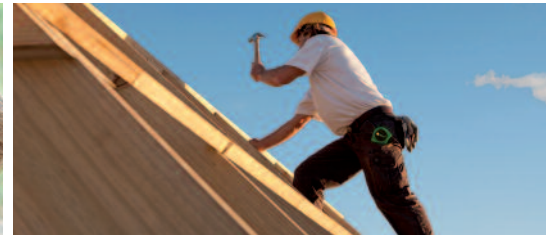

[www.groupe-thebault.com](http://www.groupe-thebault.com)



**UNILIN PREFAB**  
SOLUTIONS



Onbegrensde mogelijkheden met Prefab Solutions

## > UNIFAS BIEDT DE RUIJMTE

De revolutionaire bouwmethode  
voor luchtdichte daken  
zonder onderconstructie



Kijk voor ons volledige assortiment op [www.unilininsulation.nl](http://www.unilininsulation.nl)

oplossing(s)?

gericht

## Referentieproject Nederlands Lucht- en Ruimtevaartcentrum Marknesse

"Voor het afwerken van de wanden en plafonds deden we beroep op de kwalitatieve oplossingen van Siniat. Naast standaard gipsplaten werden ook buiggips, vochtwerende platen en de impactbestendige LaDura toegepast. Door de snelle en heldere communicatie en technische ondersteuning van Siniat hebben we ook dit project weer tot een mooi einde kunnen brengen."

Stef Broeks, projectcoördinator Donec Afbouw

[www.siniat.nl](http://www.siniat.nl)

Op elke vraag een passend antwoord





## Kingspan Insulation feliciteert Sakol met haar 40 jarig jubileum

40 jaar actief als bouwhandel; wat een prestatie! Van harte gefeliciteerd! Fijn om te zien dat jullie klanten ook steeds vaker de toegevoegde waarde van onze producten zien. We verheugen ons op de verdere samenwerking! Wilt u meer weten over onze Kooltherm en Therma isolatie-oplossingen, neem dan eens een kijkje op [www.kingspaninsulation.nl](http://www.kingspaninsulation.nl) of vraag het de medewerkers in een van de aangesloten bouwmarkten.

[www.kingspaninsulation.nl](http://www.kingspaninsulation.nl)  
0800 - 54 64 776 (gratis)





# Gefeliciteerd met jullie 40-jarig jubileum Sakol!



© 2018 Fermacell BV. Alle rechten voorbehouden. TM en © zijn handelsmerken van Fermacell BV.

Alle medewerkers van Fermacell BV feliciteren Sakol met het 40-jarig jubileum. Een prestatie om trots op te zijn! Minstens zo trots zijn we op onze jarenlange succesvolle samenwerking. Een samenwerking waarin we hebben gebouwd aan Nederland. Ook in de toekomst wensen we nog vele projecten samen te realiseren!

# HISTORIE

**1979** Eerste leden:  
Witzand Hout B.V. te Almelo,  
Houtwerf-Leiden B.V. te Leiden,  
Houthandel Koker B.V. te  
Utrecht,  
Houthandel Langendijk B.V.  
te Beverwijk, Agterhof  
Houthandel te Doetinchem,  
J.H. Kleuskens B.V. te Venlo-  
Blerick en Henderico B.V. te  
Groningen.

  
**WITZAND**  
BOUWMATERIALEN

**1979** Lidmaatschap  
Witzand Hout BV

**1979** Eerste  
Sakol Kantoor  
te Utrecht  
(Koker)

**1991** Locatie  
Sakol Kantoor  
Meerkerk (IP)

**1996** Vergaderlocatie  
het Brughuis te  
Meerkerk

**1979** Akte van  
oprichting



**1979**

**1979** Eerste bestuursleden:  
Jan Hendrik Witzand  
en Dick Sommer

**1979** Eerste inkoop factuur  
(type machine met 10% korting!  
Fl 1.309,50)

**1995** Lidmaatschap V.O.F.  
Houthandel Gebr. Goedkoop

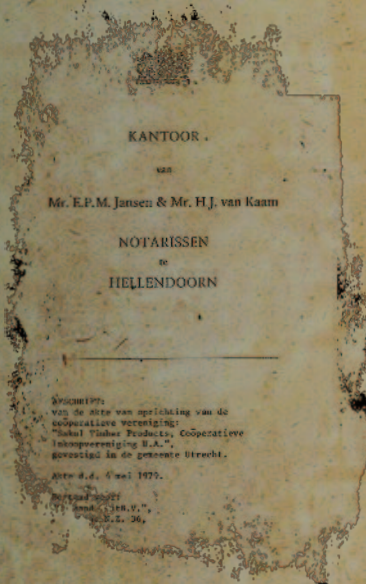

**2003** Lidmaatschap  
Brentjens  
Handelsonderneming BV



**SAKOL**

**2002** Lidmaatschap  
Miedema hout BV



**2008** Oprichting  
Sakol BV

**2007** Collectieve inkoop  
Verzekering/Afval/  
Mobiële telefonie/  
Energie

**2008** Locatie  
Sakol Kantoor  
te Lelystad

# SAKOL

**2002** Vergaderlocatie  
Kerckebosch  
te Zeist

**2004** 25 Jaar Sakol  
Reis Canada

**2007** Verdrag van Terschelling  
(Nieuwe Structuur,  
Shop ijzerwaren en  
Showrooms)

1998 Locatie Sakol Kantoor te Utrecht

2000 Lidmaatschap Houthandel van Houwelingen BV

**Van Houwelingen Hout**  
hout en bouwmaterialen

2000 Alle leden verplicht Email



2001 Lidmaatschap Houthandel de Carpentier BV

1999 Vergaderlocatie Bosch en Duin te Bosch en Duin

2000 Vergaderlocatie Oud London te Zeist

2000 Toetreding Bosch en Duin groep

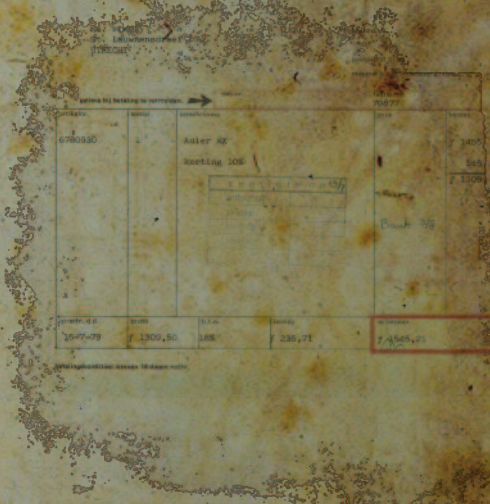

**van de Pol**  
BOUWEN & WONEN

2010 Lidmaatschap Van de Pol Hout- en Bouwmaterialen BV

2011 QMIX Lancering

2010 Sakol Reis China

2013 Deelname leden Transferro

2014 Verdrag van Texel (o.a. Centrale Voorraad en Vergaande Benchmark)

2019 Veertig jaar Sakol!

2019

2010 Private Labels Multiplex

2013 Lidmaatschap Verdouw Gouda Bouwproducten BV



2016 Beste Importeur, Houtwereld

HISTORIE

SAKOL



Benelux

Dé betrouwbare leverancier van cellenbetonblokken

[www.hplush.nl](http://www.hplush.nl)

EEN MOOIE BADKAMER MOET WEL MOOI & GOED BLIJVEN... DAT DOE JE MET HET **WATERDICHT TEGELWERK SYSTEEM** VAN EUROCOL



WATERDICHT TEGELWERK IN 6 STAPPEN



voorstrijken



afdichten



wandtegelijm



poederlijm



WD voeg



afkitten

the strong connection

**eurocol**

## thyssenkrupp Plastics Nederland

uw partner in kunststoffen van gerenommeerde merken voor dak-, vloer-, gevel- en wandtoepassingen in Nederland. Met meer dan 50 jaar kennis en ervaring zijn wij een van de meest toonaangevende leveranciers van kunststof halffabricaten.

Hierbij een kleine greep uit ons assortiment:



Makrolon® Kanaalplaten



ALWO® profielen Vario en Thermo



TK - Overkapping



OWOMAK® Polycarbonaat golfplaten



OWOMAK® ISO 3 Wandige golfplaten



OWONIT® Astbestrijt Vezelcement golfplaten



Onduline® Bitumen golfplaten



TK- Dakpanprofielplaten & TK - Damwandprofielplaten



Superglass® Dakshingles

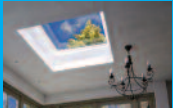

Owotec® Lichtkoepels



Owokern® HPL platen



FOREX® Vrijgeschuimde PVC platen



PLEXIGLAS® & Makrolon® Massieve platen



DIBOND® Aluminium Composiet plaat



TimberStar® Terrasplanken



Ispa® Antiworteldoek

Voor meer informatie kunt u contact opnemen met de afdeling bouw. Tel: 0165-586634 of bezoek onze site: [www.thyssenkrupp-plastics.com](http://www.thyssenkrupp-plastics.com)



thyssenkrupp

engineering.tomorrow.together

# 't mooiste Licht



## ...geeft je dag kleur

Met daglichtoplossingen van FAKRO haal je de zon in huis. Laat je inspireren op [hetmooistelicht.nl](http://hetmooistelicht.nl) of [fakro.nl](http://fakro.nl)



**FAKRO®**



## PAK JE EEN GEVELPLAAT OF KIES JE VOOR TRESPA® ?

Als je vakwerk wilt leveren, kies je voor kwaliteit. Neem daarom geen genoegen met minder en vraag altijd naar de originele gevelplaten van Trespa. Alleen dan weet je zeker dat je kwaliteit met een lange levensduur in handen hebt. Trespa®-materiaal is solide, robuust, gemakkelijk te verwerken en onderhoudsvriendelijk; schilderen is niet nodig. Bovendien krijg je van Trespa 10 jaar productgarantie, gebaseerd op de strengste testnormen. [www.Trespa.com](http://www.Trespa.com)

TRESPA® METEON®

TRESPA® IZEON®

TRESPA® PURA NFC®

**VRAAG NAAR HET ORIGINEEL**

TRESPA®

Lid sinds 2002

# MIEDEMA

## Samenwerken voor een beter resultaat

Miedema in Leeuwarden is leverancier voor de bouw, industrie en jachtbouw.

**Miedema Bouwmaterialen** is totaalleverancier voor de bouw en aannemerij in Noord-Nederland en levert hout en plaatmateriaal, ruwe bouwmaterialen, afbouwmaterialen en ijzerwaren.

**Miedema HoutIndustrie** is het productiebedrijf dat bewerkt hout en plaatmateriaal levert aan de bouw, toeleveranciers voor de bouw en de industrie in heel Nederland. Onze klanten maken graag (duurzaam!) gebruik van onze specialistische kennis van maatwerk, uitstekende kwaliteit en snelle levering.

**Miedema Nautic** is toeleverancier voor de jachtbouw

Onze drie bedrijven, met hun eigen specialismen, versterken elkaar: ze delen hun kennis van markt en product en kunnen zo het productieproces steeds verder verbeteren.



'HIER KENNEN WE ONZE KLANTEN NOG.  
VAN KLEIN TOT GROOT'

# Interview

Gerda van der Singel • Adjunct directeur

## Vakmanschap en innovatie gaan hand in hand bij Miedema

*'Wie is de klant van onze klant? Voor ons is dat belangrijk om te weten,' legt Gerda uit. 'We verplaatsen ons in die doelgroep. Want alleen dan kunnen we goed meedenken met onze klant en nog beter adviseren over de beste oplossing.'*

### Nieuwe generatie

Dat een eeuw aan vakkennis alléén daarvoor niet voldoende is, hoeft je Gerda niet uit te leggen.

'Ik zie een nieuwe, jonge generatie die anders tegen de wereld aankijkt. En jonge mensen kopen niet meer per definitie 'een woning', maar 'wonen': daarvoor zijn verschillende oplossingen. Hun inspiratie vinden ze via vele verschillende kanalen, waarbij social media een belangrijke rol spelen. Duurzaamheid is belangrijk voor

prachtig wat daar allemaal mee kan! Digitalisering bespaart ons tijd, die we graag investeren in aandacht voor de klant.'

### Hout helpt

Op de wens van duurzame oplossingen kan het familiebedrijf goed inspelen met Miedema Houtindustrie. 'We zeggen weleens: wij hebben de grootste CO<sub>2</sub> – opslag van het noorden!' lacht Gerda. 'In elke kubieke meter hout wordt gemiddeld 0,9 ton CO<sub>2</sub> opgeslagen. Zo kunnen we een rol spelen in het bouwproces van klanten die CO<sub>2</sub> neutraal willen bouwen.'

### Altijd beter

Miedema kijkt overigens regelmatig verder dan het eigen bedrijfsterrein. 'Ik geloof in strategische samenwerking en een projectmatige aanpak: regie en zorg overnemen om de klant te helpen', legt Gerda uit. Mooi voorbeeld vindt ze de samenwerking op het gebied van houten gevels en gevelelementen binnen bouwprojecten. 'Duurzaamheid, brandveiligheid en uitstraling: alles moet kloppen. De behandeling en kleur die we het hout geven, zijn daarvoor bepalend. Dat komt heel precies: hoe krijg je precies het juiste effect, beoogd door de architect? Samenwerking is dan essentieel. Maar wat zo mooi is: uiteindelijk is het geheel meer dan de som der delen. Met andere woorden: je krijgt een beter eindresultaat. Daar doen wij het voor!'

*Ambachtelijke kennis én verstand van automatiseren: een prettige combinatie*

ze. Nieuwe ontwikkelingen en een nieuwe generatie hebben een plek gekregen binnen het bedrijf. 'Ik zie het zo: we gebruiken het beste van twee werelden', vertelt Gerda. 'Bij ons huist authentiek vakmanschap en een familiale sfeer. Hier kennen we onze klanten nog, van klein tot groot. Tegelijkertijd omarmen we digitalisering. Denk alleen al aan de mogelijkheden van het Bouw Informatie Model (BIM), waarmee wij willen gaan werken:



# Cantillana

Uw partner voor uw projecten.



Ontdek ons  
compleet  
gamma

- Metselmortels met en zonder kalk
- Zandcement
- Technische mortels
- BGI
- Betonmortel en turbobeton
- Tegellijmen assortiment
- Gipsen
- Verven



Onze producten zijn verkrijgbaar in plastic verpakkingen.

- Langere houdbaarheid
- Minder stof
- Vereenvoudigt de hantering





# Volledige dakopbouw van Firestone

## Firestone

Firestone Building Products

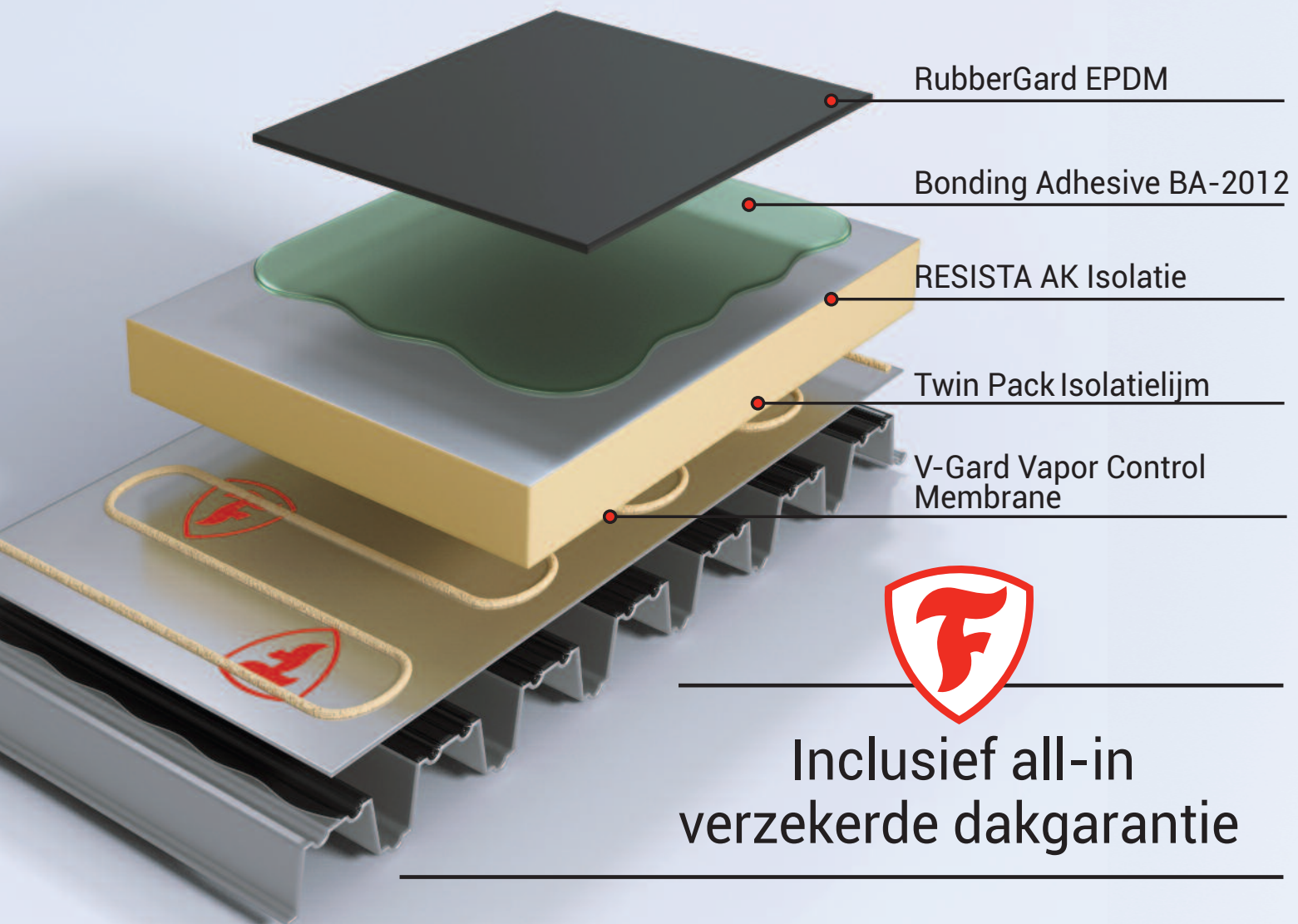

Inclusief all-in  
verzekerde dakgarantie

Lid sinds 2003

# BRENTJENS

## Daar kunt u mee bouwen...

Brentjens bouwproducten, een vooruitstrevend familiebedrijf is van een handel in hout en plaatmaterialen uitgegroeid tot een totaalleverancier met een breed assortiment bouwproducten en bijbehorende diensten. Als lid van inkoopcombinatie Sakol hebben we alles wat nodig is om een huis vanaf de fundering tot aan de 'de nok' op te bouwen. Aangezien Brentjens veel producten zelf importeert, kan het de kwaliteitsproducten tegen concurrerende prijzen in de markt zetten. Naast het aanbod van bouwproducten hebben we een eigen zagerij om maatwerk te leveren, voeren we zelf afbouwprojecten uit door middel van de afdeling Brentjens afbouwsystemen en verzorgt zusterbedrijf B Home living de volledige inrichting van elke woon- of werkplek.

Met twee vestigingen, in Gronsveld en Haelen, bevinden haar afnemers zich in Zuidoost Nederland, maar ook in België en Duitsland. In beide vestingen bevindt zich een prachtige showroom, waar men op gastvrije manier wordt ontvangen en enthousiaste werknemers klaar staan om vragen te beantwoorden en mee te denken over mogelijke oplossingen.

In het afhaalcenter van beide vestigingen kan men 6 dagen per week terecht voor bouw- en afbouwmaterialen én gereedschappen.

In de moderne werkplaats worden producten op maat gemaakt en klanten die materialen komen afhalen, krijgen uiteraard hulp bij het inladen van de bestelling.

Ook logistiek heeft Brentjens haar processen goed op orde. De voorraden worden op de juiste manier beheerd, waardoor materialen altijd op korte termijn geleverd kunnen worden door de eigen transportafdeling. Bestellingen kunnen worden afgehaald of op ieder gewenst adres worden afgeleverd.

Doelstelling van Brentjens is om onderscheidend te zijn en verder te ontwikkelen. Een mooi voorbeeld hiervan is ons BEC (Bouw Experience Center) in Haelen, waar het transparant delen van vakkennis en techniek voorop staat.

Naast het telefonisch bestellen of ophalen in het afhaalcentrum werkt Brentjens met een zeer uitgebreide webshop. Gevuld met het volledige assortiment, specificaties en prijzen, zijn de bouwproducten snel en gemakkelijk, 24/7 te bestellen. Ongeacht of men op kantoor is of op de bouwplaats, binnen een paar klikken is de bestelling geregeld.

Bestellingen op een werkdag voor 12.00 uur, zijn de volgende werkdag al in huis.



# WIJ GAAN GROEN!



Naast het feit dat Brentjens een innovatief bedrijf is, dat altijd op de hoogte is van de nieuwste producten en technieken, wordt ook veel aandacht besteed aan de ecologische en duurzame aspecten van het bouwen.

Brentjens voelt zich verantwoordelijk voor een schoon milieu en doet er dan ook alles aan om ook op dit vlak voorop te lopen. Hiermee geeft Brentjens de klanten de mogelijkheid om op een duurzame manier te ondernemen en te bouwen.

Brentjens is al jarenlang herkenbaar door de groene huisstijlkleur, maar tegenwoordig dént Brentjens zelfs 'groen'. Op alle mogelijke manieren wordt door alle gelederen in het bedrijf aandacht besteed aan milieuvriendelijkheid en is de term Maatschappelijk Verantwoord Ondernemen (MVO) zeker van toepassing.

Een van de grootste milieuprojecten van Brentjens zijn de zonnepanelen die onlangs zijn geplaatst. De daken van zowel de vestiging in Haelen als in Gronsveld zijn voorzien van zonnepanelen: 2.443 om precies te zijn. Om een beeld te krijgen: hiermee kunnen 224 huishoudens worden voorzien van energie. De installaties zijn voorzien van Solaredge omvormers, zodat op diverse ledschermen binnen het bedrijf zichtbaar is wat de actuele opbrengst per dag is. Elk paneel kan gemonitord worden en zo is Brentjens bewust bezig met het rendement voor het milieu. Door deze informatie zijn onze medewerkers heel bewust bezig met het milieu en wordt het rendement voor het milieu heel duidelijk in kaart gebracht.

Doelstelling van Brentjens is om in de toekomst geen gas meer te verbruiken en volledig over te gaan op elektrische energie. Omdat de energieopbrengst zo groot is, gaat Brentjens ook terugleveren aan het net.

Daarnaast zal Brentjens ook investeren in de opslag van energie om vervolgens te gebruiken voor bijvoorbeeld het laden van de elektrische heftrucks etc.

De vestiging van Brentjens in Haelen en Gronsveld en zusteronderwing B Home living in Roermond zijn reeds uitgevoerd met laadpalen voor de vele elektrische bedrijfsauto's van Brentjens en hun klanten.

Ook in de toekomst zullen we de mogelijkheden blijven bekijken om het 'Maatschappelijk Verantwoord Ondernemen' nog verder uit te breiden.

**Groen zit nu eenmaal in onze genen.**

## **Brentjens bouwproducten**

Hornerweg 1  
6081 PC Haelen  
T 0475 – 59 59 59  
www.brentjens.nl

## **Brentjens bouwproducten**

Veilingweg 11  
6247 EP Gronsveld  
T 043 – 408 33 33  
www.brentjens.nl

## RockFit spouwmuurisolatie

RockFit spouwplaten van ROCKWOOL zijn gemaakt van steenwol en zijn vormvast. Je plaatst ze tegen elkaar zonder dat er kieren ontstaan. Warmte kan daardoor niet ontsnappen: de isolatiewaarde blijft constant. Ook vochtdoorslag tussen spouwplaten wordt uitgesloten. Door de flexibele maar stevige vezelstructuur snij je RockFit eenvoudig op maat voor een snelle verwerking. Met het RockFit assortiment biedt ROCKWOOL een complete range aan spouwmuurisolatie producten, waarmee voor elke spouwmuurconstructie een oplossing wordt geboden. Met de RockFit Mono Silver behaal je bovendien al een  $R_c$  van 4,5 vanaf 140 mm isolatiedikte!

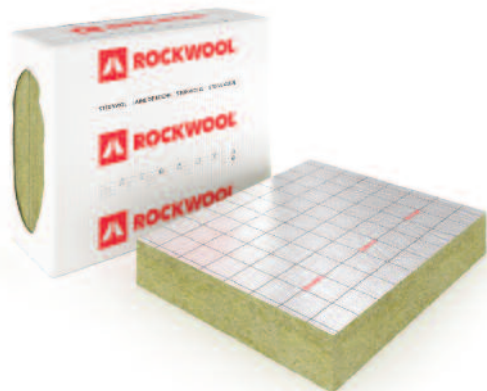

### RockFit Mono Silver

Soepele en waterafstotende spouwplaat, geschikt voor thermische en akoestische isolatie van gedeeltelijk gevulde spouwmuren

- ✓ Onbrandbaar – Euro-brandklasse A1
- ✓ Gemakkelijk en snel te verwerken
- ✓ Geen krimp – geen naden
- ✓ Perfecte aansluiting - geen matrasedeffect
- ✓ Extra thermische prestatie door alu-bekleding aan spouwzijde



[rockwool.nl/denkbreder](http://rockwool.nl/denkbreder)

## De nummer



## in deurinnovatie!



## Bevestigingsmaterialen

### NES bevestigingsmaterialen

NES is een leverancier van bouw gerelateerde bevestigingsmaterialen. De marktsegmenten waaraan wij leveren zijn Dak- en Geveltechniek, Binnen-afbouw en Installatietechniek. Wij onderscheiden ons door het ontwikkelen van technisch hoogwaardige en innovatieve producten. Daarnaast staat een betrouwbaar technisch advies centraal.

Om aan de specifieke marktwensen te voldoen, hebben wij er ook voor gekozen om alle coatings- en verpakkingswerkzaamheden in eigen beheer te nemen. Dit zorgt voor de gewenste controle over kwaliteit en levertijden.

NES Bevestigingsmaterialen – [www.nesbv.nl](http://www.nesbv.nl) - #nesismore



[www.millpanel.com](http://www.millpanel.com)

# PCI®

Voor bouwprofessionals

# HET BETERE WERK

## Tijd besparen met PCI-tegellijmen

Tegelen op een verse, 3 dagen oude cementdekvloer of bij een vochtpercentage tot 4%? De vloerverwarming al 7 dagen na het lijmen en afvoegen volledig aanzetten, zonder opstookprotocol? De sterke en flexibele tegellijmvarianten PCI Flexmörtel S1 en S2 maken het mogelijk dubbel tijd te besparen.

De S1-versies worden toegepast bij een restvochtpercentage onder 4%, waarbij met de snel uithardende PCI Flexmörtel S1 Rapid, de turboversie van de PCI Flexmörtel S1, zowel keramiek als natuursteen kan worden aangebracht. Deze is geschikt voor wand en vloer. **Na drie uur** kan het afvoegen al beginnen.

Om op vloeren onder andere grootformaat tegels holtevrij te kunnen lijmen, wordt de vloeibedlijm PCI Flexmörtel S1 ingezet. Deze kan de buttering-floating methode vervangen, wat ook weer tijdsbesparing oplevert.

Bij buitentoepassingen adviseert PCI de speciaal daarvoor ontwikkelde S1-lijm PCI Flexmörtel Premium. De goede hechtsterkte en flexibiliteit maakt deze tegellijm zeer geschikt voor het verlijmen van tegels op een balkon of terras.

PCI Flexmörtel S2 geldt vooral als de topper op een verse cementdekvloer die net beloopbaar is, na circa drie dagen. En vervolgens kan een week na het lijmen en afvoegen van de tegels de vloerverwarming al volledig worden aangezet. De korte wachttijd is vooral bij verbouwingen interessant voor de bewoners. Deze zeer sterke en flexibele lijm is ook ge-

schikt voor grootformaat tegels, door een hechtsterkte die driemaal hoger is dan de 1,0 N/mm<sup>2</sup> die de norm vereist.

De gemeenschappelijke kenmerken van de PCI Flexmörtel S1 en S2 tegellijmen zijn in eerste instantie de korte wachttijden door toepassing op jonge cementdekvloeren en het vervallen van een opstookprocedure bij vloerverwarming. Daarnaast zijn ze zeer emissiearm volgens de Duitse Eimcode met betrekking tot vluchtige organische stoffen, wat credits oplevert om een BREEAM-certificaat te behalen. De tegellijmen worden geleverd in handige zakken 20 kg.

Meer info: [PCI-afbouw.nl](http://PCI-afbouw.nl)

## HET BETERE WERK

Natuurlijk wil de vakman kunnen beschikken over de beste producten. Daarom kiezen professionele tegelzetter voor de tegellijmsystemen van PCI. Samen staan wij voor het betere werk.

Lid sinds 2010

# VAN DE POL

## Met ons kunt u bouwen

Sinds Van de Pol in 1961 werd opgezet, is het bedrijf uitgegroeid tot een toonaangevende leverancier van hout en bouwmaterialen in Midden-Nederland. Het bedrijf met vestigingen in Kootwijkerbroek en Amersfoort levert zowel A-merk producten uit voorraad als maatwerk op bestelling. Ook kunt u bij Van de Pol terecht voor keukens, tegels en sanitair.

Onder het motto 'Met ons kunt u bouwen' staan zo'n honderd medewerkers dagelijks voor de klanten klaar. Met 20.000 producten op voorraad, zullen zij niet snel 'nee' hoeven te verkopen. Bestellingen worden binnen een dag op locatie bezorgd, maar wie echt niet wil of kan wachten, kan terecht in het drive-in afhaalmagazijn in Kootwijkerbroek. Dagelijks komen hier drie- tot vierhonderd professionals langs zodat zij snel weer aan het werk kunnen.

Maar Van de Pol is meer dan een leverancier met een enorm aanbod. Al sinds het allereerste begin is onze bedrijfsfilosofie 'luisteren naar de klant'. Hieruit komt natuurlijk voort dat we met hem meedenken. Bijvoorbeeld in het Bouw Inspiratiecentrum in Amersfoort. Hier krijgen consument en aannemer op 1.200 vierkante meter een beeld van hoe een toekomstige woning er precies uit zal gaan zien of worden mogelijkheden ontdekt waar nog niet aan was gedacht. Want wie een huis laat bouwen, krijgt maar één keer de kans om het goed te doen. Onze deskundige medewerkers denken hier graag met u over mee. In Amersfoort, maar ook in de showroom in Kootwijkerbroek. Hier zijn onder meer dakpannen, deuren en kozijnen te zien, maar ook badkamers en keukens voor elke persoonlijke smaak. Een advies op maat spreekt natuurlijk voor zich.



### Van de Pol Bouwen en Wonen

Kosmonaut 18  
3824 MK Amersfoort  
[www.vandepol.info](http://www.vandepol.info)

Harskamperweg 32  
3774 JP Kootwijkerbroek  
T (0342) 44 10 10

**van de Pol**  
**BOUWEN & WONEN**

2008

Oprichting Sakol BV

2008

Sakol kantoor > Zilverparkkade, Lelystad

# Interview

Ronnie Schut ■ Algemeen directeur Van de Pol



*'Nee verkopen is niet ons ding. Eventueel gaan we samen met de klant op zoek naar alternatieven.'*

*Luisteren naar de klant. Met deze bedrijfsfilosofie startte Job van de Pol in 1961 zijn Van de Pol Hout en Bouwmaterialen. Inmiddels staat een nieuw driemanschap aan het roer in Amersfoort en Kootwijkerbroek, maar drastische plannen voor verandering maken zij niet. Want waarom iets veranderen dat goed is?*

Wie op een doordeweekse dag bij Van de Pol in Kootwijkerbroek komt binnenvallen, merkt het meteen op: hier ben je geen nummer. De klant niet, en het personeel ook niet. Het is druk, maar de sfeer blijft vriendelijk en ontspannen. En zo gaat het elke dag.

Ronnie Schut kan het weten. Twintig jaar geleden begon hij als verkoper van bouwmaterialen en tegenwoordig mag hij zich algemeen directeur noemen. Vorig jaar nam hij samen met Richard van Dijkhuizen en Onno Prins het stokje over van Jan-Dirk van de Pol. Hoewel er dus geen Van de Pol meer de leiding heeft binnen het bedrijf, is er eigenlijk niets veranderd. Ronnie Schut: 'Misschien is het officieel geen familiebedrijf meer, maar het voelt wel als een familiebedrijf. We kennen elkaar goed en hebben iets voor een ander over. Als iemand een probleem heeft, staan er zo tien man klaar om te helpen.' Wat ook bij het oude blijft, is het buitengewoon ruime aanbod van 20.000 verschillende producten. 'Wat ons onderscheidt van anderen is dat we gewoon heel veel hebben. En dan heb ik het niet alleen over bouwmaterialen, maar ook over ijzerwaren en gereedschap. Bo-

vendien kan men hier ook terecht voor keukens en badkamers. Wij zijn de supermarkt voor de bouw', zegt Ronnie Schut.

Het grote aanbod biedt Van de Pol al langer dan vandaag, maar het is op dit moment belangrijker dan ooit. 'De industrie heeft zijn maximale capaciteit bereikt, dus de levertijd van materialen loopt enorm op', merkt Ronnie Schut op. 'Maar onze voorraad is nog altijd fors en we zijn er momenteel heel erg mee bezig om dat zo te houden. Nee verkopen, is niet ons ding. Eventueel gaan we samen met de klant op zoek naar alternatieven.'

Maar wat zeker onveranderd zal blijven is dat de klant centraal staat. 'Luisteren naar de klant. Dat is de basis van onze bedrijfsvoering', zegt Ronnie Schut. 'Daarbij is continuïteit is voor ons het belangrijkste. Er zijn hier bijna honderd man aan het werk, we vinden het belangrijk dat dat door blijft gaan.'

Verandert er dan echt helemaal niets? Zeker wel, want ook Ronnie Schut ziet de markt veranderen. 'We volgen de ontwikkelingen op de voet. Prefab bouwen wordt bijvoorbeeld steeds belangrijker. We zien dat onze klanten niet genoeg handjes hebben op de bouw en als wij daarbij kunnen helpen door alternatieven aan te dragen, dan doen we dat. Wij ontzorgen onze klanten.'

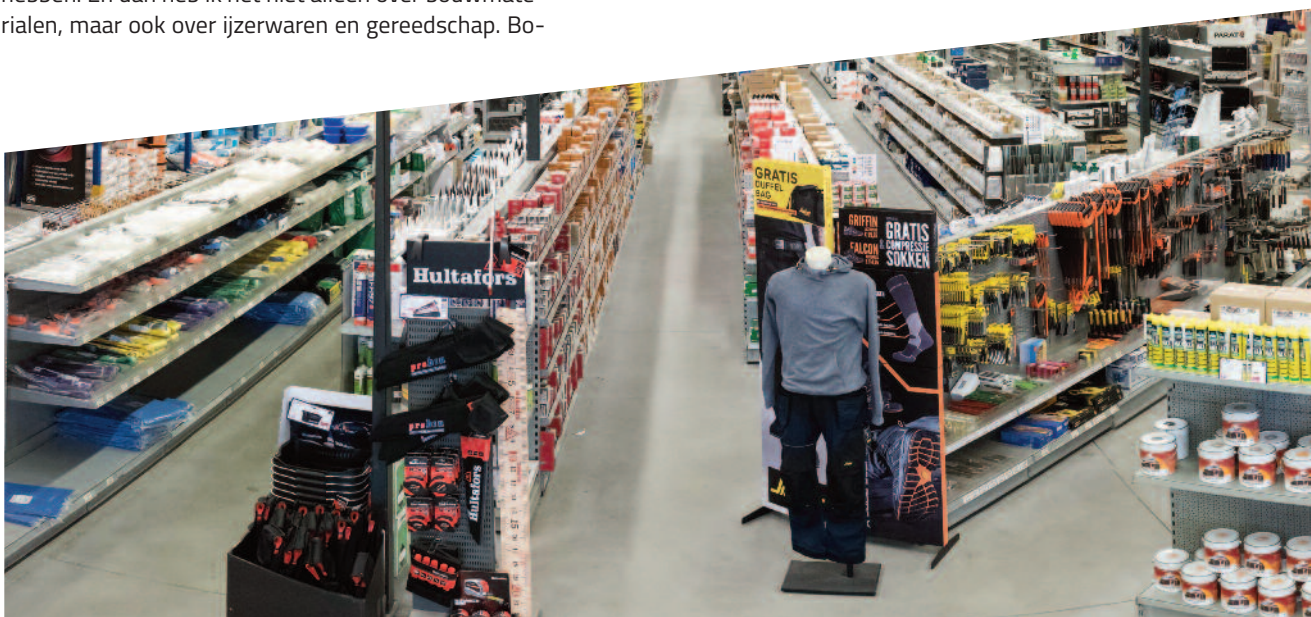

# DE BESTE OPLOSSING BINNEN HAND BEREIK

BOUWFOLIES  
AFBOUWPLATEN  
LIJSTWERK MODELLEN  
KWALITEIT TUINHOUT  
PLAATMATERIAAL



BOUW.COACH



VRAAG  
NAAR DE  
HANDIGE  
TOEPASSINGS-  
WIJZER



*Personaliseer jouw ruimte  
met de collectie voegkleuren van:*



***BEPAAAL de SFEER***



SREEN



TRADITIONEEL



NATUURLIJK



ROMANTISCH



GLAMOUR



Bekijk alle voegkleuren op [www.mapei.nl](http://www.mapei.nl)



Lid sinds 2013

# VERDOUW

## Bedrijfsprofiel

Verdouw Bouwproducten is een zelfstandige groothandel in bouwmaterialen. Met ingang van maart 2019 met 2 vestigingen. Gouda en Apeldoorn. Een totaalleverancier voor de bouwsector in Nederland. Verdouw zorgt ervoor dat u iedere dag kan bouwen! Dit doen wij vanuit de kernwaarden: dienstbaar, betrouwbaar, trots en ondernemend. In de afgelopen jaren heeft Verdouw fors geïnvesteerd in dienstverlening. Het gaat al lang niet meer om het product alleen. Kwaliteit en beschikbaarheid zijn nog steeds belangrijk, maar het verschil wordt gemaakt door mensen. Gewone mensen, buitengewone prestaties. Dat is waar Verdouw voor gaat!

Verdouw investeert in:

### **SNELHEID**

Morgen brengen... vandaag bestellen. Het is al jaren een gewoonte bij Verdouw. Dagelijkse leveringen op het adres dat u aan ons doorgeeft. Sinds kort zijn ook hoogteleveringen, speciale verpakkingen en tijdsvensterleveringen standaard mogelijkheden. Daar heeft u wat aan!

### **MAATWERK**

Ons motto is; 'het past altijd'. Dankzij onze eigen bewerkingsafdeling, met CNC-machines en computergestuurde zaagmachines, zijn wij in staat uw materialen perfect op maat te leveren. Alles voor fundering, gevel en dak. Dat bespaart u tijd, rommel en ruimte!

### **ONTZORGEN**

Geen werk aan meerwerk. Bent u woningbouwer? Dan nodigen wij uw klant graag uit in onze deurenshowroom. Met meer dan 90 deurmodellen heeft uw klant een ruime keuze. Wij verkopen en monteren het meerwerk van uw koper in de bouw!

### **DESKUNDIGHEID**

Wij zijn voor u een bron van kennis. Online en offline. Aan ons team van productspecialisten en technische adviseurs kunt u al uw vragen kwijt. In uw eigen online omgeving op onze website vindt u uw prijzen, orders en levertijden.

### **DUURZAAMHEID**

Zorgen voor het milieu doen we samen. Bouwt u BREEAM, FSC, of met andere duurzaamheidskeurmerken? Dan doen wij graag met u mee. Ons duurzame beleid gaat verder!

**VERDOUW**  
BOUWPRODUCTEN

Verdouw Bouwproducten BV  
Middelblok 166 - Gouderak  
Telefoon: 0182 597 300  
E-mail: [verkoop@verdouw.nu](mailto:verkoop@verdouw.nu)  
[www.verdouw.nu](http://www.verdouw.nu)

Verdouw Bouwproducten BV  
Stadhoudersmolenweg 110 - Apeldoorn  
Telefoon: 055 203 7000



2011

Lancering Private Label QMIX

2013

Inkoop Ijzerwaren > Transferro

2013

Lidmaatschap Verdouw

# Interview

Paul Geurtsen ■ directeur van Verdouw Bouwproducten



## 'We staan inderdaad voor een behoorlijke uitdaging'

*Paul Geurtsen directeur van Verdouw Bouwproducten. Hij is al meer dan 30 jaar verbonden aan Verdouw, verantwoordelijk voor Marketing en Commercie en de drijvende kracht achter de huidige groeistrategie. Het openen van de nieuwe vestiging in Apeldoorn wordt een hoogtepunt. De opening is gepland in het 2e kwartaal van 2019. Hoog tijd om een paar vragen te stellen aan Paul.*

### Waarom zie jij voor de toekomst de belangrijkste rol voor de handel weggelegd?

De handel is de spil in de keten van de bouwer, timmerfabrikant en producenten. Deze rol blijft nog jaren voor de handel weggelegd, mits deze in staat is waarde toe te voegen aan de producten. De belangrijkste toevoegingen zie ik op het terrein van Logistiek en ICT. Daarnaast is er een groeiende rol voor prefabricage of zelfs als onderaannemer weggelegd.

In de grote steden wordt al regelmatig gebruik gemaakt van onze logistieke expertise. Het doel is het beperken van het aantal logistieke bewegingen naar en op de bouw. Het is een mooie uitdaging om samenwerkingsverbanden aan te gaan met andere leveranciers om het aantal vrachtbewegingen te minimaliseren. Dat voorkomt verspilling van tijd en geld.

De rol van ICT binnen de bouw is niet meer weg te denken. Met alle data die we verzamelen ontwikkelen we producten die goed aansluiten bij de klantvraag en anticiperen op vernieuwingen in het bouwproces. Hiermee kunnen wij onze klanten helpen een juiste keuze te maken in het inkoopproces.

Verdouw biedt klanten een eigen klantomgeving op [www.verdouw.nu](http://www.verdouw.nu). Hier kan men keuzes maken op basis van productinformatie, logistieke keuzeopties, prijs-kwaliteitsverhouding en aflevertijdinformatie. Bij Verdouw investeren we fors in digitale vernieuwing, zodat klanten steeds gerichter en sneller kunnen handelen.

### Wat zijn de bedreigingen waar de markt mee te maken heeft?

Ik denk dat voornamelijk de beschikbaarheid van fossiele brandstoffen en het kennisniveau in de bouw een bedreiging vormt. De beperkte beschikbaarheid van fossiele brandstoffen vormt een bedreiging voor transport en voor de productie van bouwmaterialen! Daarnaast verloopt de transitie naar gasloos bouwen niet altijd even gemakkelijk. Tegelijkertijd ligt hier ook een

grote bouwopgave in de richting van NoM renovaties en dus een kans!

### De uitbreiding in Apeldoorn en het neerzetten van een distributiecentrum van ca 10.000m2 is een behoorlijke uitdaging. Waarom denk je juist dat in deze regio de mensen op Verdouw zitten te wachten?

We staan inderdaad voor een behoorlijke uitdaging. Steeds vaker kwam bij ons de vraag of we een zelfstandige vestiging wilden openen in deze regio. We wilden graag aan de vraag tegemoet komen daarom hebben we besloten een logistiek centrum neer te zetten van 10.000 m2, met een aparte bouwshop van ruim 300 m2 om goederen af te halen. Ons assortiment zal niet alleen bestaan uit bouwmaterialen maar ook uit gereedschappen. Gereedschappen zijn nieuw voor ons dus best spannend. We zijn er echter van overtuigd dat we een compleet assortiment moeten bieden. Onze bekende slogan; Morgen brengen, vandaag bestellen gaan we ook hier waarmaken. Mocht deze vestiging een groot succes worden dan hebben wij in Apeldoorn nog een 2500m2 beschikbaar om een deurenshowroom en/of een 2e bewerkingsafdeling toe te voegen.



2015

Sakol Topleverancier van het jaar

2019

40 Jaar Sakol!

# trima

plaatmaterialen *De Plaatmaterialenspecialist Van Nederland!*

Met ruim 80 jaar ervaring is Trima uw importeur van houtachtig plaatmateriaal. Vanuit ons wereldwijde netwerk bieden wij u een breed en diep assortiment. Trima is een betrouwbare toeleverancier met een scherp oog voor kwaliteit en service.

Trima staat voor maatschappelijk verantwoord ondernemen. Eerlijke en milieuvriendelijke producten zijn bij ons altijd gewaarborgd. Onze specialisten beschikken over veel productkennis en denken graag met u mee, zodat uw specifieke wensen worden vervuld. Trima staat voor een open en eerlijk manier van zakendoen.

- Okoume
- Populieren
- Betontriplex
- Fins vuren
- Elliottis
- Antislipplaten

*En nog veel meer!*

Wilt u meer weten? Kijk dan op [www.trima.nl](http://www.trima.nl) of neem gerust contact met ons op.

Tel: 075-6559999

E-mail: [info@trima.nl](mailto:info@trima.nl)

*Trima gaat voor "Groen", gaat u voor Oranje?*



## NEPTUNUS

### GOLFPLATEN

#### WAAR KWALITEIT DE TOPPRIORITEIT IS

Vezelcement golfplaten zijn onmisbaar in de landbouw. Het is de ideale dakbedekking die zorgt voor duurzame beschutting en minder vocht en geluid in de stallen. Maar natuurlijk wilt u golfplaten op uw dak die lang meegaan, super sterk zijn en eenvoudig in gebruik. SVK bedacht daarom als specialist in bouwmaterialen voor u het assortiment Neptunus, de gebruiksvriendelijke krachtpatser onder de golfplaten. Nieuw is dat deze golfplaten nu nog handiger zijn door de afgeschuinde hoeken.

[www.svk.be/nl](http://www.svk.be/nl)



# MEER VAN MAKZ



In 2007 gingen we van start. Kleinschalig, in het gunstig gelegen Oosterhout. We bouwden een hypermoderne fabriek en gingen onder de naam MAKZ aan de slag. Ons product - klein formaat kalkzandsteenproducten van hoge kwaliteit tegen een gunstige prijs - vond gretig aftrek en al snel kwam de vraag naar meer. 'Meer' in de vorm van een uitgebreider assortiment. In 2011 viel de beslissing: we gaan ook elementen produceren. Daarvoor was een ingrijpende verbouwing nodig. Onze kalkzandsteenfabriek werd twee keer zo groot en in het nieuwe gedeelte produceren we sindsdien de elementen. Op veler verzoek. Want niet alleen de zeer gunstige prijs/kwaliteitverhouding bleek een schot in de roos, ook onze service en milieubewuste verwerking sloegen aan. Oftewel; MAKZ-kwaliteit, met MAKZ-service, tegen MAKZ-prijzen.



## WANDENLEVERANCIER: DAAR TEKENEN WE VOOR

Liever nog dan 'totaalleverancier van kalkzandsteenproducten' staan we bekend als wandenleverancier. Daarom hebben we een eigen tekenkamer, waar de laatste nieuwe technieken op de voet gevolgd worden.

## MEER DAN KALKZANDSTEEN

Bij MAKZ produceren we kalkzandsteen, maar we leveren graag de complete wand. Daarom hebben we **Lateiservice Plus** in het leven geroepen: levering van de lateien met de kalkzandsteen, door MAKZ. Makkelijk op de bouw. En geen vergissingen meer bij het operen.

## MET TWEE MATEN METEN

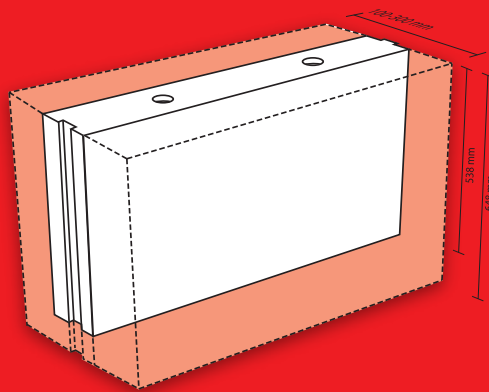

Het ene bouwproject is het andere niet. En dus meten wij met twee maten. Dat wil zeggen: we leveren onze kalkzandsteenelementen in **twee verschillende hoogtematen: 538 en 648 mm.**



**MAKZ KALKZANDSTEEN BV**

**T: +31(0)162 471 100**

**info@makz-kalkzandsteen.nl**

**makz-kalkzandsteen.nl**

**makz-kalkzandsteen.be**



## Badkamerrenovatie in 2 dagen

### Waarom kiezen voor Fibo-Trespo?

- Kant & klare tegelpanelen, de toekomst in badkamerrenovatie
- Luxe uitstraling met keuze uit meer dan 200 decors
- Snel, simpel en droog te plaatsen
- Weinig overlast tijdens de verbouwing
- Aqualock, 100% waterdicht
- Hygiënisch en eenvoudig te reinigen
- Ongevoelig voor schimmels
- Panelen en voegen verkleuren nooit
- 15 jaar garantie

**Fibo**  
www.fibo-trespo.nl

## Blad in de goot...Gootdrain®



**POLY-NET®**  
**GOOTDRAIN**

Dakgoten reinigen is veelal een lastige en soms ook gevaarlijke klus. Gootdrain is een kunststof gaaselement, dat in de dakgoot wordt geplaatst. De bladeren, die op de elementen vallen, drogen op en waaien er weer vanaf.

**POLY-NET Gootdrain®**  
*is dé oplossing tegen  
bladeren in de goot!*

[www.nedsale.nl](http://www.nedsale.nl)

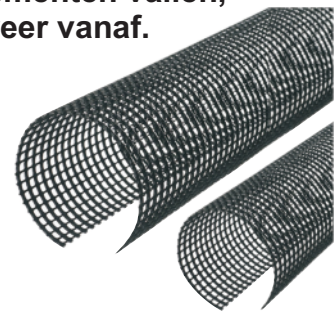

**swisspearl®**



**NIEUW!**

## 'Vlakke' koepel voor hellend dak

leverbaar vanaf juli 2019  
[www.solatube.nl](http://www.solatube.nl)

**SOLATUBE®**  
DE ORGINELE DAGLICHT BUIS



## Swisspearl® vezelcement

### Van oppervlak tot gevel

Geen ruimte zonder oppervlak. Geen interieur zonder exterieur. Een gevel is het bepalende element van elk gebouw. Een gevel bepaalt de eerste indruk, en die is blijvend. Een gevel is de twee- en driedimensionale expressie van architectonische creativiteit waarmee je accenten kunt aanbrengen en onderscheid kunt maken. Daarnaast is de gevel ook een beschermend omhulsel. De lange levensduur zorgt voor langdurig comfort. De gevels van Swisspearl® bieden onbegrensde designmogelijkheden, staan garant voor functionele betrouwbaarheid en voldoen aan de hoogste eisen.



# berkvens

## FELICITEERT SAKOL MET HAAR JUBILEUM!



TOTAALOPLOSSINGEN VOOR DUURZAME  
BINNENDEUREN EN KOZIJNEN MET ONTZORGENDE  
SERVICECONCEPTEN [WWW.BERKVENS.NL](http://WWW.BERKVENS.NL)

# Rockpanel: dé plaat voor de gevel en rondom het dak

Snel een gevel of dakrand maken van hoge kwaliteit?  
Dat kan met de platen van Rockpanel.

De gevelplaten van Rockpanel hebben heel wat voordelen: ze zijn ongevoelig voor vocht, heel makkelijk te verwerken én ze zijn toe te passen in zowel gevels als dakranden. Van de Kolk Bouw B.V. kiest dan ook al jaren voor Rockpanel: ze schrijven het voor en passen het toe in hun eigen projecten.

Toen er plaatmateriaal nodig was voor hun eigen gebouw, was de keus daarom snel gemaakt. Op de dakranden, plafonds en zijwangen van de dakkapellen zitten nu Rockpanel Colours-panelen.

Ontdek alle voordelen op:  
[www.rockpanel.nl](http://www.rockpanel.nl)



Kwaliteit leveren en tijd besparen? Het kan zeker!  
Een aantal voordelen van Rockpanel op een rijtje:



**Ongevoelig voor vocht:** zijkantbewerking van zaagranden niet nodig.



**Dimensiestabiel:** het materiaal zet niet uit en krimpt niet. Dat maakt **smalle voegen** mogelijk, en onder bepaalde voorwaarden zelfs een **naadloze bevestiging**.

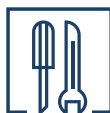

**Makkelijk te verwerken:** zaag de platen gemakkelijk op maat met standaard gereedschappen en bevestig ze **zonder voorboren**.



**Bevestiging met nagels:** naast schroeven en verlijmen kan de plaat ook bevestigd worden met nagels in dezelfde RAL kleur. Snelle en makkelijke montage!

## Projectinformatie

### Opdrachtgever

Van de Kolk Bouwgroep B.V.

### Bouwer:

Van de Kolk Bouw B.V.

### Architect:

Roordink Architecten BNA - Putten

### Leverancier Rockpanel:

Van de Pol - Kootwijkerbroek

**Rockpanel:** Rockpanel Colours RAL 7021 - dikte 6 mm - gelijkmd toegepast in de dakranden, geschroefd toegepast in de plafonds en zijwangen van de dakkapellen.







**SIMPLY  
BETTER**

[www.bluerootstimber.com](http://www.bluerootstimber.com)

**Jarenlange trotse partner  
van SAKOL!**

### **SAKOL BV**

Zilverparkkade 131b  
8232 WL **Lelystad**  
☎ 0031-320-220543  
@ sakol@sakol.nl  
🌐 www.sakol.nl

### **Brentjens Bouwproducten**

Hornerweg 1  
6081 PC **Haelen**  
☎ 0031-475-595959  
@ haelen@brentjens.nl  
🌐 www.brentjens.nl

Veilingweg 11  
6247 EP **Gronsveld**  
☎ 0031-43-4083333  
@ gronsveld@brentjens.nl

### **Bouwplein CarpentierMooren**

Oosteinderweg 91  
1432 AG **Aalsmeer**  
☎ 0031-297-380610  
@ aalsmeer@carpentiermooren.nl  
🌐 www.BouwpleinCarpentierMooren.nl

Industrieweg 9a  
1521 NA **Wormerveer**  
☎ 0031-75-6281760  
@ wormerveer@carpentiermooren.nl

Veenderveld 114  
2371 TX **Roelofarendsveen**  
☎ 0031-71-3312888  
@ roelofarendsveen@carpentiermooren.nl

## **Aangesloten leden/vestigingen**

### **Goedkoop Bouwmaterialen**

Rondebeltweg 18  
1329 BA **Almere**  
☎ 0031-36-5354280  
@ contact@ggoedkoop.nl  
🌐 www.ggoedkoop.nl

Schieweg 64  
2627 AN **Delft**  
☎ 0031-15-2616126  
@ contact@ggoedkoop.nl

Molenkade 43-44  
1115 AC **Duivendrecht**  
☎ 0031-20-6982221  
@ contact@ggoedkoop.nl

Wasbeekerlaan 22a  
2171 AE **Sassenheim**  
☎ 0031-252-219018  
@ contact@ggoedkoop.nl

### **Van Houwelingen Hout**

Energiestraat 27b  
1411 AR **Naarden**  
☎ 0031-35-6943088  
@ info@vanhouwelingenhout.nl  
🌐 www.vanhouwelingenhout.nl

Industrieweg 17  
3762 EG **Soest**  
☎ 0031-35-6010304  
@ info@vanhouwelingenhout.nl

De La Reylaan 34  
3707 TM **Zeist**  
☎ 0031-30-6915589  
@ info@vanhouwelingenhout.nl

### Miedema Bouwmaterialen

Uranusweg 1  
8938 AJ **Leeuwarden**  
☎ 0031-58-2888888  
@ info@miedemabm.nl  
🌐 www.miedemabouwmaterialen.nl

### Verdouw Bouwproducten

Kantoor en bezoek  
Fluwelensingel 95,  
2806 CG **Gouda**  
☎ 0031-182-597300  
@ info@verdouw.nu  
🌐 www.verdouw.nu

Deurenshowroom & Logistiek centrum  
Middelblok 166  
2831 BR **Gouderak**  
☎ 0031-182-684888  
@ info@verdouw.nu

Stadhoudersmolenweg 110  
7317 AW **Apeldoorn**  
☎ 055 203 7000

### Van de Pol Bouwen en Wonen

Harskamperweg 32  
3774 JP **Kootwijkerbroek**  
☎ 0031-342-441010  
@ info@vandepol.info  
🌐 www.vandepol.info

Kosmonaut 18  
3824 MK **Amersfoort**  
☎ 0031-33-4570777  
🌐 www.vandepol.info

### Witzand Bouwmaterialen

Sluiskade NZ 36  
7602 HR **Almelo**  
☎ 0031-546-559559  
@ info@witzand.nl  
🌐 www.witzand.nl

Kiefteweg 2  
7151 HT **Eibergen**  
☎ 0031-545-461515

Nobelstraat 17  
7131 PZ **Lichtenvoorde**  
☎ 0031-545-461515

De Vente 2  
7261 ST **Ruurlo**  
☎ 0031-545-461515

Hammerweg 11  
7671 JE **Vriezenveen**  
☎ 0031-546-559559

H. ter Kuilestraat 202  
7547 SK **Enschede**  
☎ 0031-546-559559

# VOOR IEDERE KLUS EEN PLAAT DIE PAST



VRAAG  
NAAR DE  
HANDIGE  
TOEPASSINGS-  
WIJZER

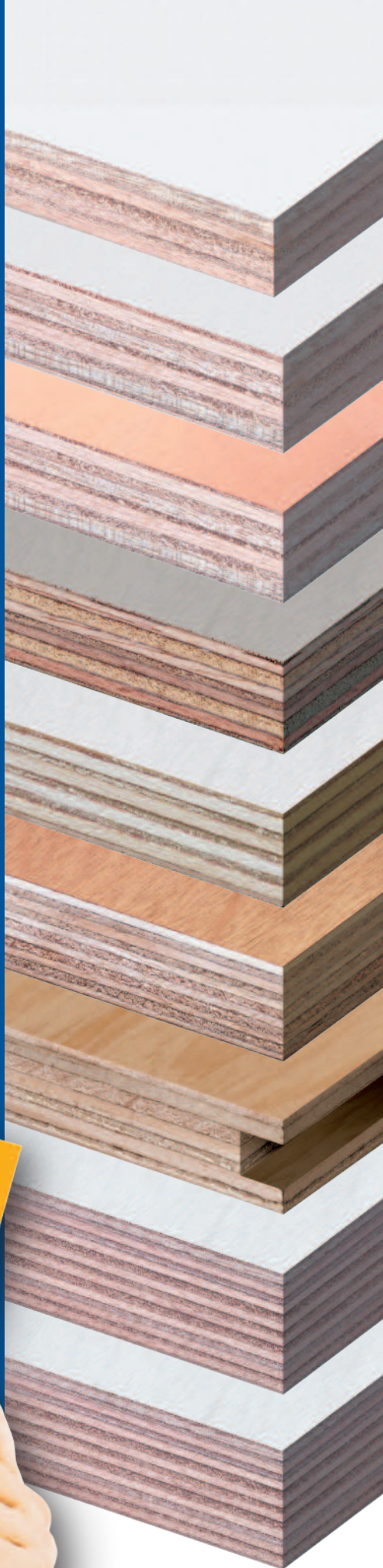

## **PRIMEPLEX**

ALJARENLANG EEN STAP  
VOOR OP DE REST

## **QUICKPLEX**

HET SNELST TE VERWERKEN  
OKOUMÉ MULTIPLEX  
VAN NEDERLAND

## **GRANDPLEX**

TOPKWALITEIT VAN  
DE FRANSE NUMMER ÉÉN

## **VERFPLEX**

VRIENDELIJK MULTIPLEX  
VOOR TIMMERWERK

## **INTERPRIME**

VEDERLICHT MULTIPLEX  
VAN ZWARE KWALITEIT

## **STARPLEX**

DE OPLOSSING IN NEDERLAND  
VOOR BINNEN TIMMERWERK

## **QUICKFLOOR**

EUROPA'S BESTE  
CONSTRUCTIETRIPLEX

## **ALUPLYMASSIEF**

OERSTERKE DEURPLAAT  
MET EVENWICHT

## **ALUPLYLIGHT**

DE STERKSTE DEURPLAAT  
ZONDER OVERGEWICHT

**SAKOL**